

KIRIN ボトルトレーラー ペーパークラフト

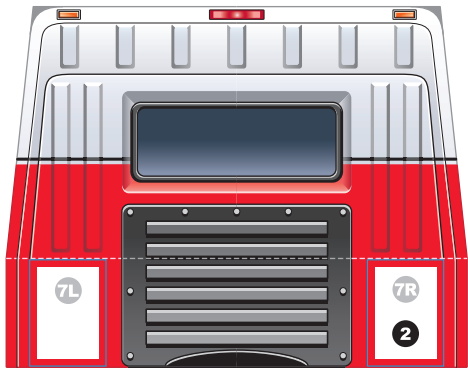

2 トラクター・キャビン (うしろ)

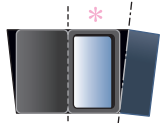

8L
ドアミラー
(ひだりがわ)

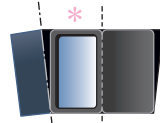

8R
ドアミラー
(みぎがわ)



5 *

5

ルーフ・スポイラー

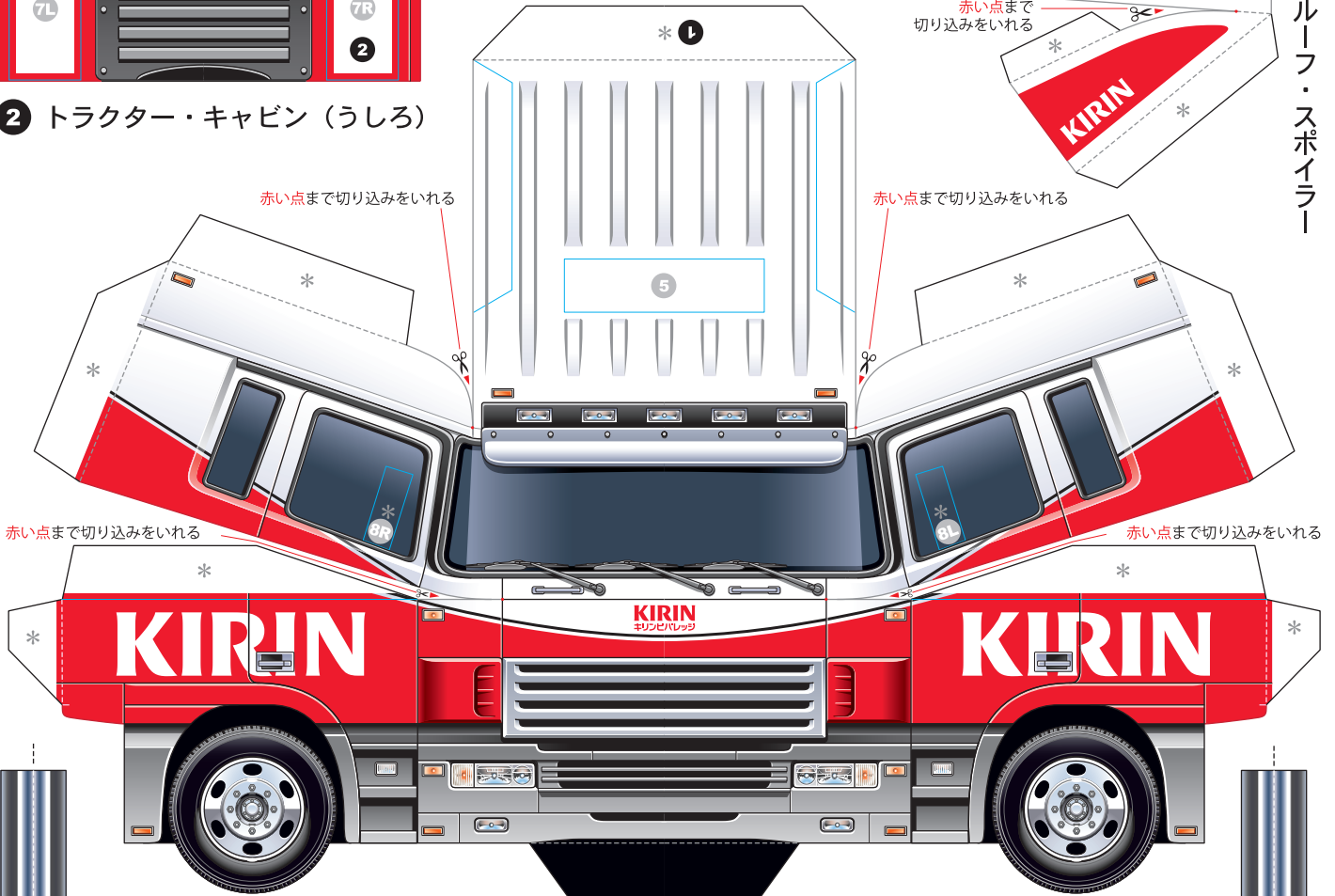

1 トラクター・キャビン

6L マフラー (ひだりがわ)

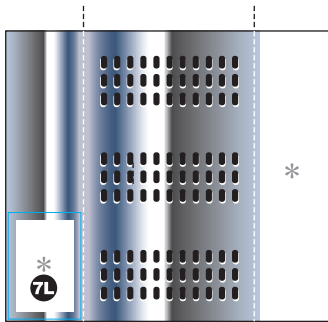

7L マフラー・カバー
(ひだりがわ)

7R
マフラー・カバー
(みぎがわ)

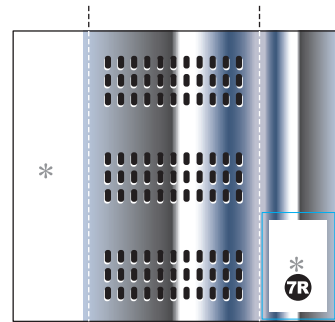

6R
マフラー (みぎがわ)

- 切る線
- - - 山折り
- - - 谷折り
- * のりしろ
- * うらにのり
- 貼り合わせガイド線

ちゅうしんのおりせんにそってはりあわせ

中心の折り線にそって貼り合わせ

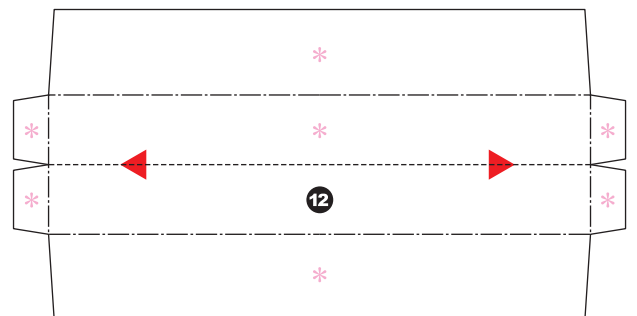
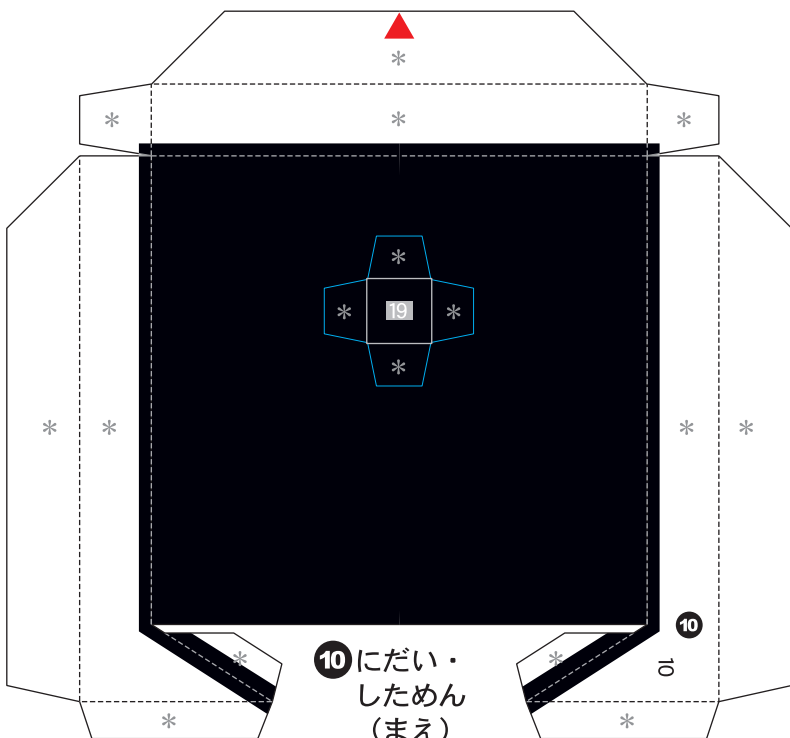
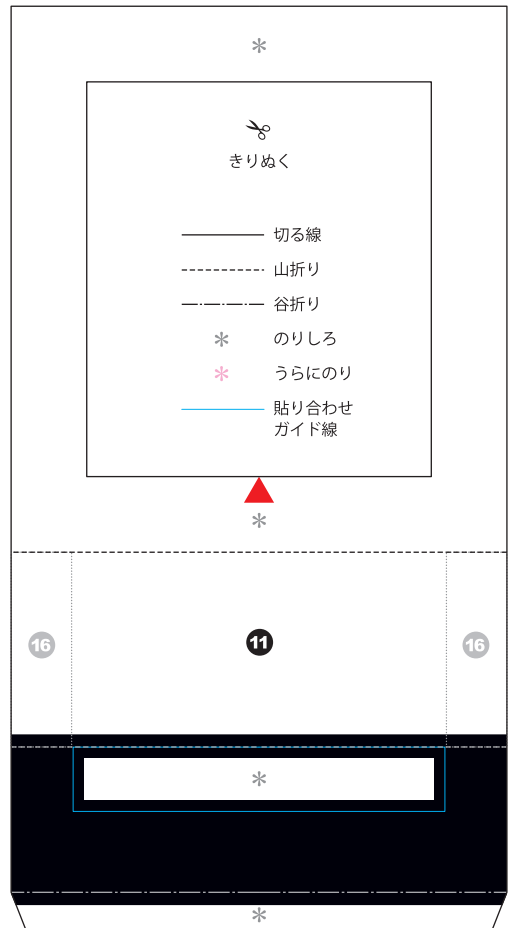
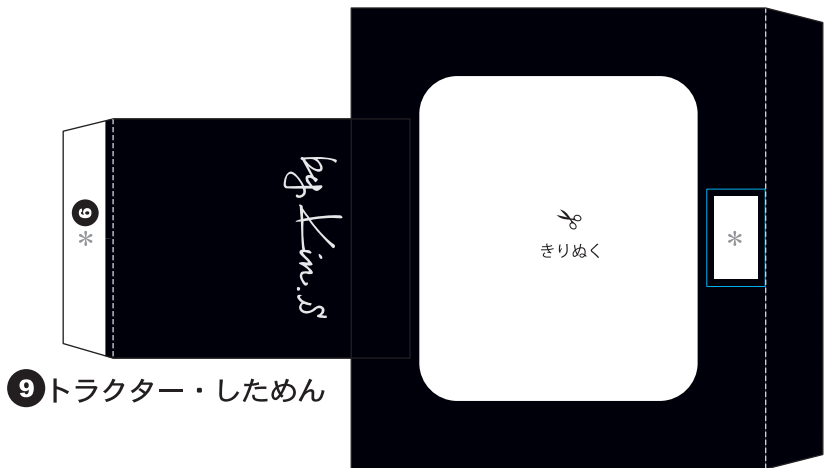
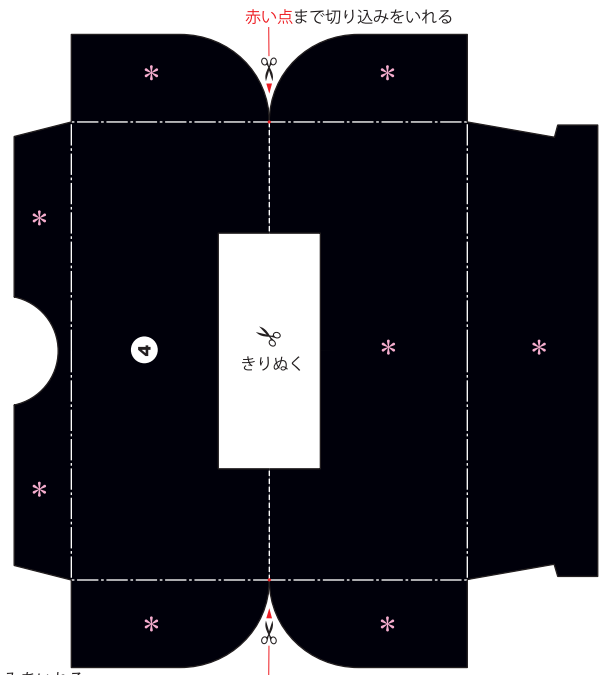
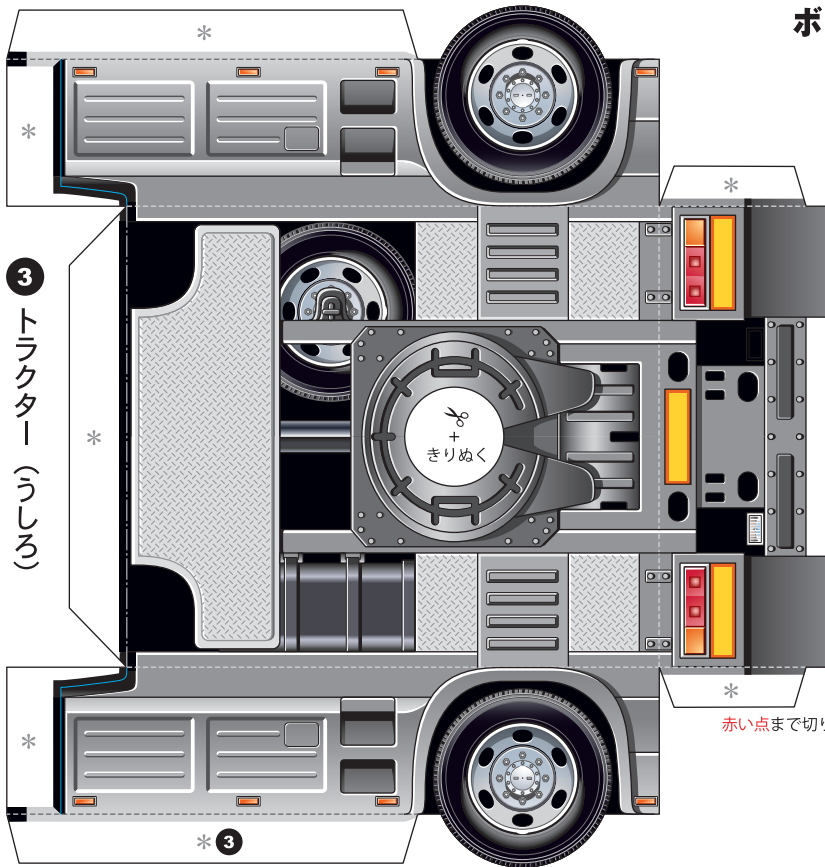

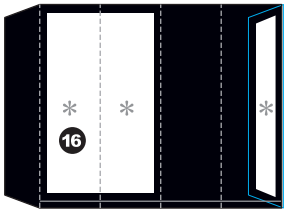

16 にだい・あし・カバー

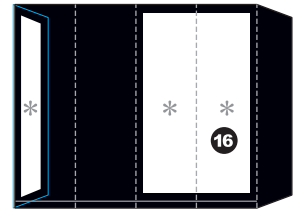

16 にだい・あし・カバー

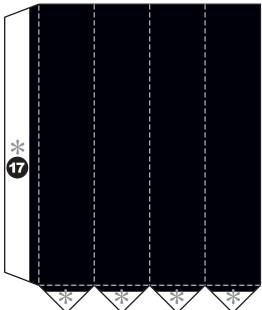

17 にだい・あし

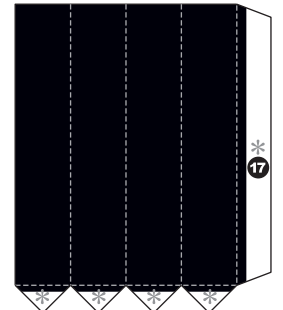

17 にだい・あし



18 にだい・あし (しためん)



18 にだい・あし (しためん)

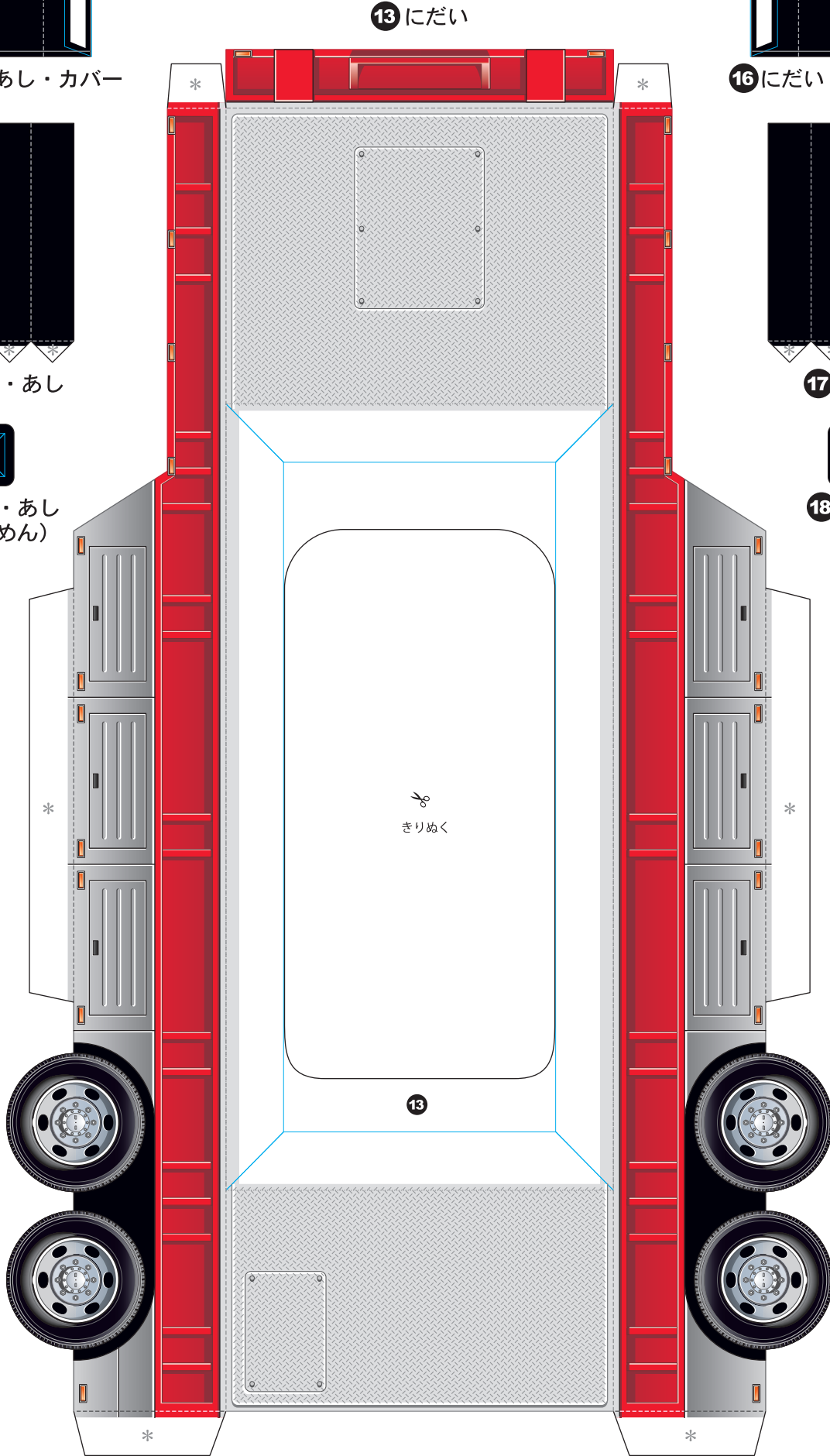

きりぬく

13

- 切る線
- - - 山折り
- - - 谷折り
- * のりしろ
- * うらにのり
- 貼り合わせガイド線

21 ボトルだい

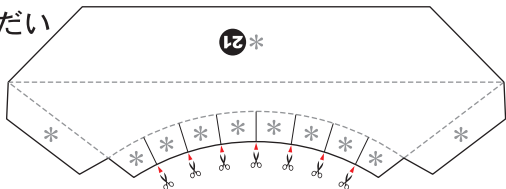

20 ボトルだい

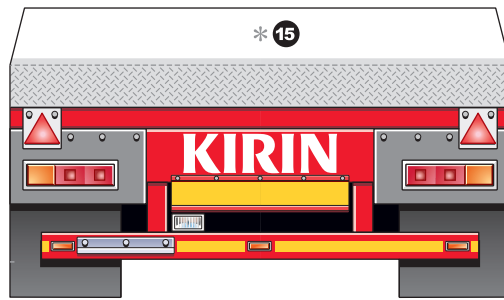

15 にだい (うしろ)

22 にだい・しためん (ちゅうおう)

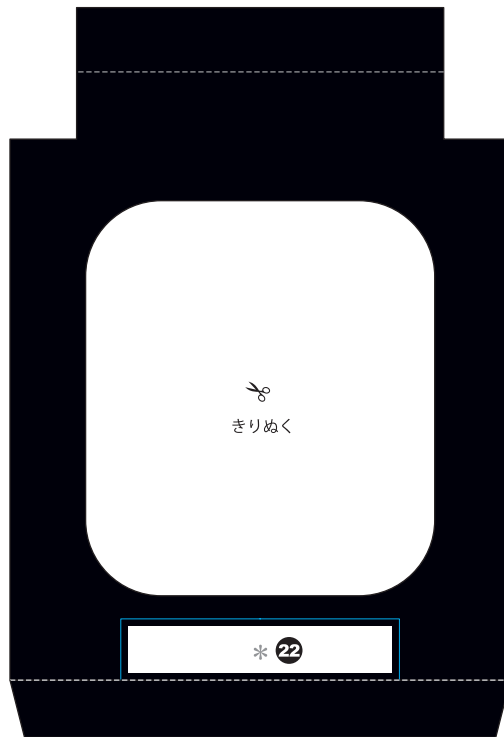

21 ボトルだい

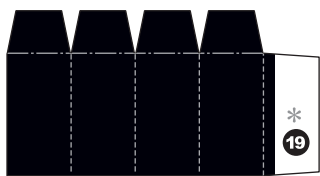
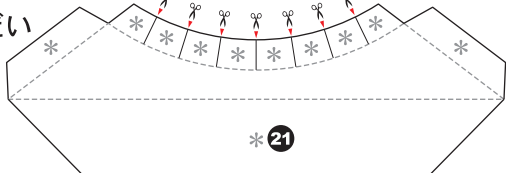

19 ジョイント

- 切る線
- - - 山折り
- - - 谷折り
- * のりしろ
- * うらにのり
- 貼り合わせガイド線

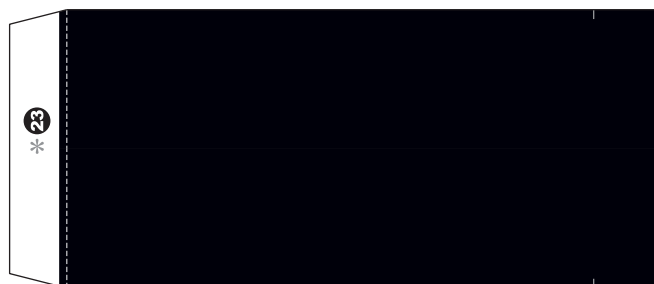

23 にだい・しためん (うしろ)

赤い点まで切り込みをいれる

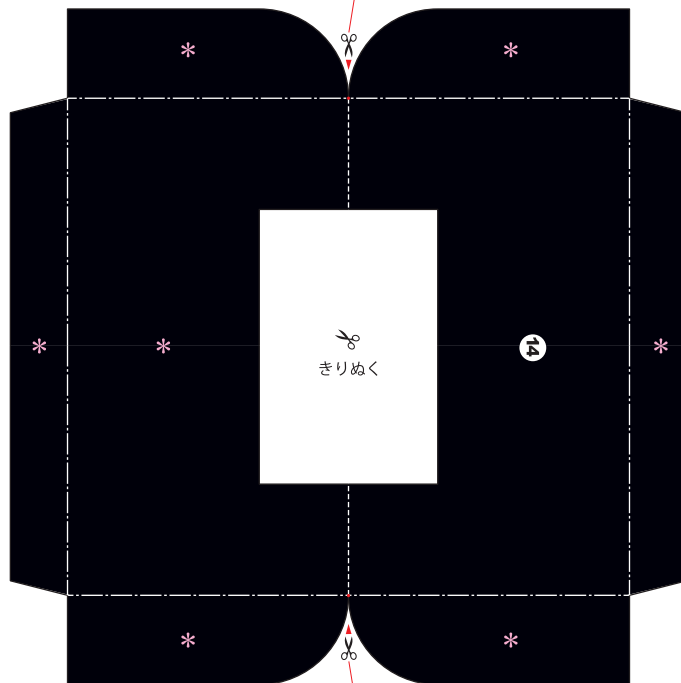

赤い点まで切り込みをいれる

14 にだい・ほきょう (うしろ)